

Macintosh 接続設定

無線接続の設定

- 画面右上にある Wi-Fi のアイコンをクリックします。

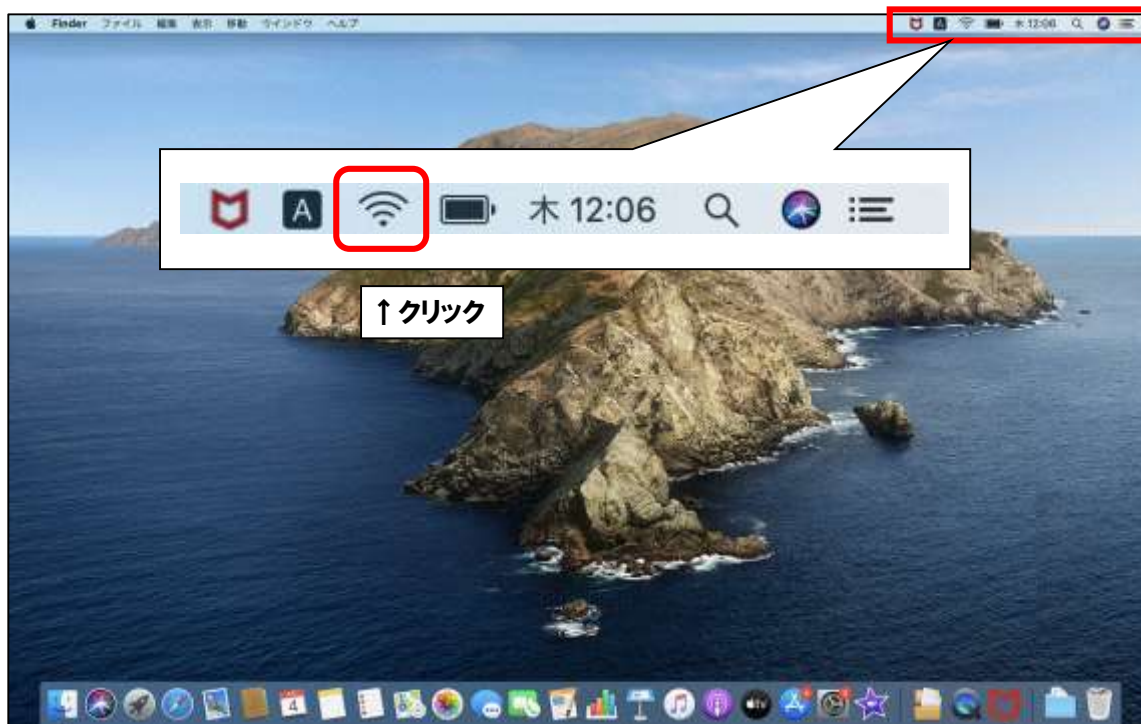

- 電波が受信できている無線ルータの SSID（アクセスポイント名）が表示されます。

10.13 ~ Big Sur



Monterey

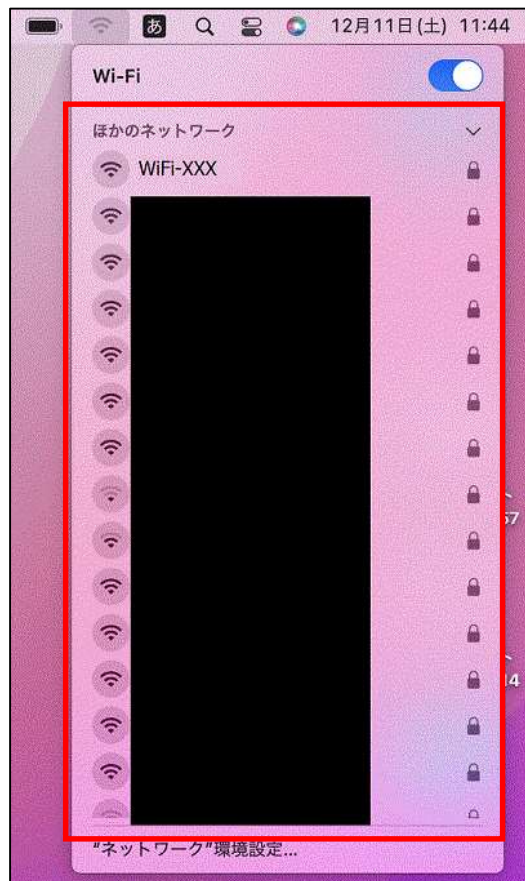

■Wi-Fi がオフになっている場合は Wi-Fi をオンに変えます。



■ここで無線ルータの SSID とセキュリティキーを確認します。

多くのメーカーでは、機器に添付されているシールに記載がございます。

※「セキュリティキー」の呼称は、製品によって「KEY」「暗号化キー」「パスワード」等、呼び名が異なることがあります。

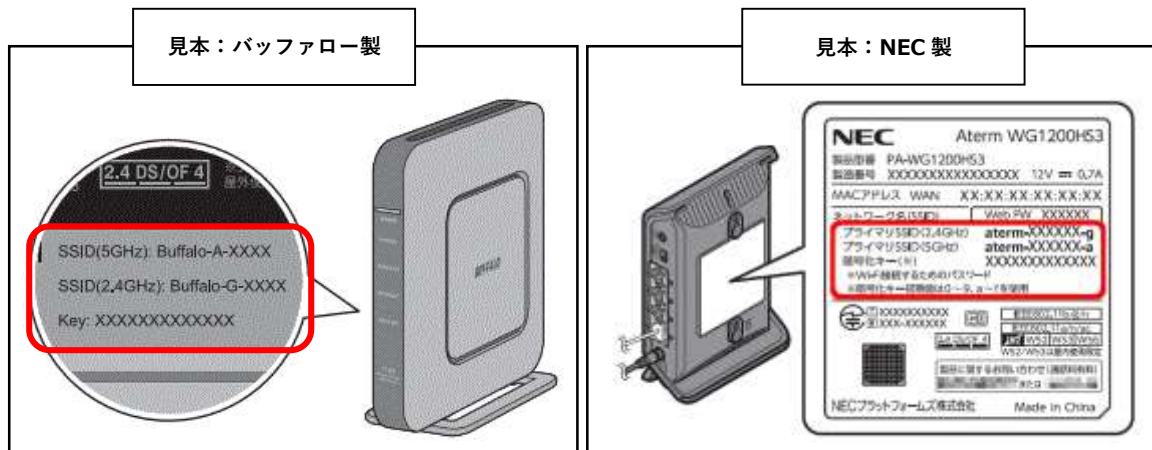

- 無線ルータの SSID が確認できましたら、お客様所有の無線ルータの SSID と同じものをクリックします。

10.13 ~ Big Sur



Monterey



- パスワードの入力画面になりますので、先程確認した無線ルータのセキュリティキーを入力していただき「接続」をクリックします。



- 画面右上にある Wi-Fi のアイコンが点滅しますので、そのまましばらくお待ちください。
点滅がおさまりましたら、Wi-Fi のアイコンをクリックします。お客様所有の無線ルータの SSID の左側にチェックが入るか、青くなっていたら接続設定が完了しております。
インターネットがご利用できるか確認をします。

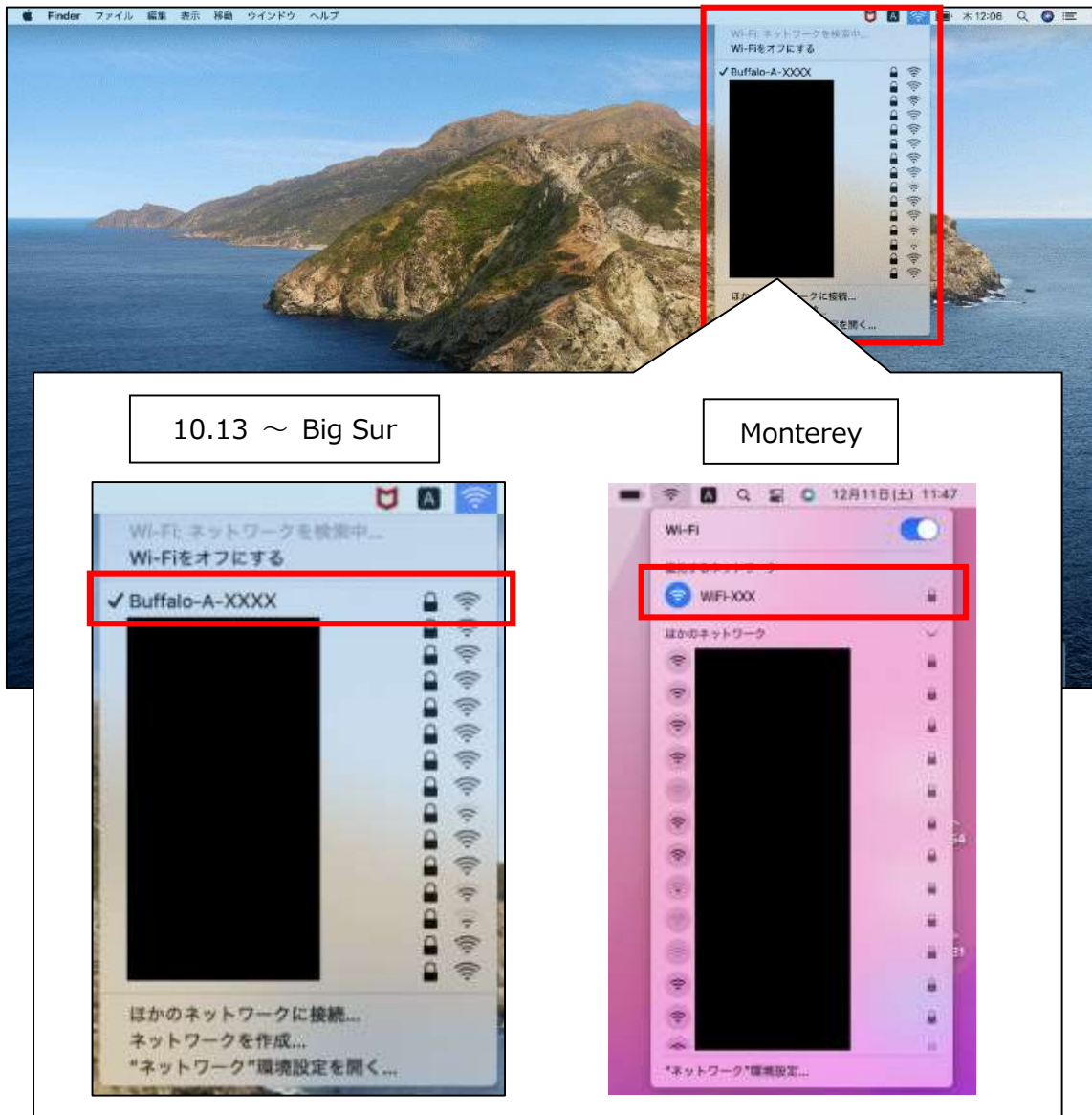

- 画面下部の Dock にある  アイコンをクリックし、「Safari」を起動します。



- 「Safari」 を起動しましたら、画面上部に URL を入力する場所がございます。
入力欄の中をクリックして、閲覧したいホームページの URL を入力します。
(※下記画像では「ひまわりネットワーク」のホームページ URL を入力)

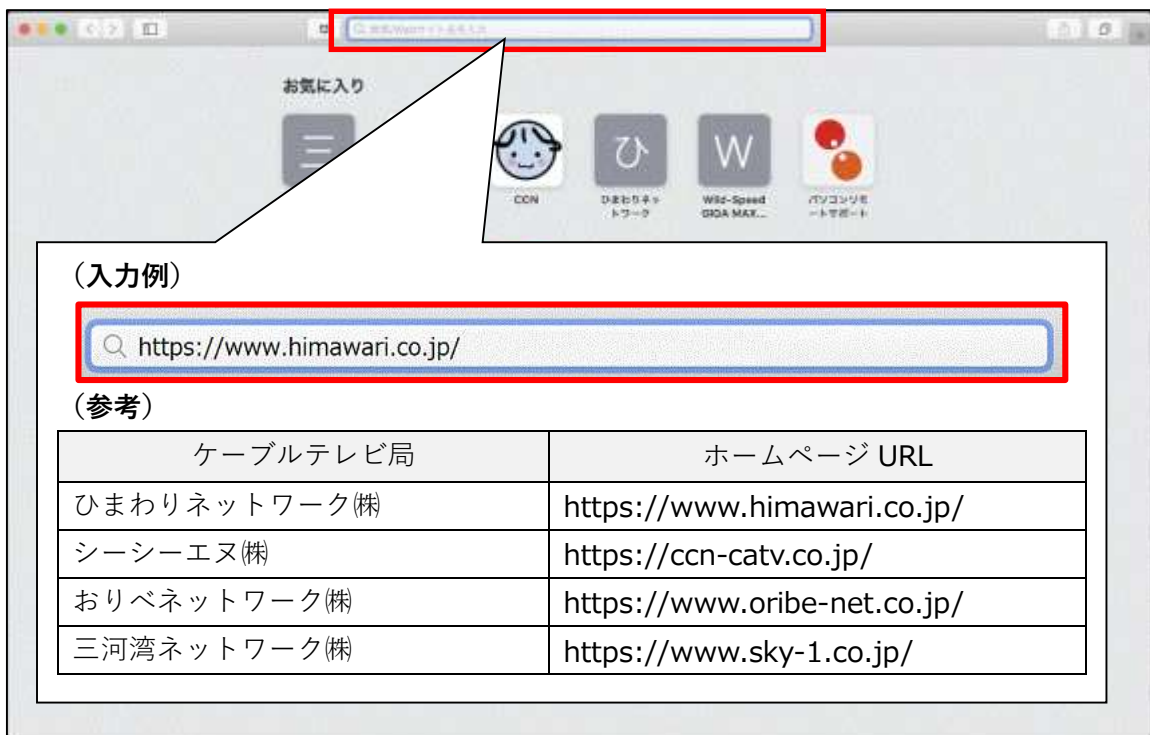

(入力例)

https://www.himawari.co.jp/

(参考)

ケーブルテレビ局	ホームページ URL
ひまわりネットワーク(株)	https://www.himawari.co.jp/
シーシーエヌ(株)	https://ccn-catv.co.jp/
おりべネットワーク(株)	https://www.oribe-net.co.jp/
三河湾ネットワーク(株)	https://www.sky-1.co.jp/

- 閲覧したいホームページの URL を入力後、キーボードの「Enter」キーを押してください。
指定したホームページが表示されましたら、通信が正常に行われております。



ひまわりネットワーク

初期費用 0円 キャンペーン

新規加入をご検討中の方

ご加入中の方

お問い合わせ

料金シミュレーション

集合住宅検索

プログラミングで遊んで学ぼう!

ご加入中のお客様

ひまわりネットワーク ひまわりくんがお答え

ひまわりネットワークのホームページへようこそ!

以上となります。

無線接続の確認方法

- 画面右上にある Wi-Fi のアイコンをクリックします。

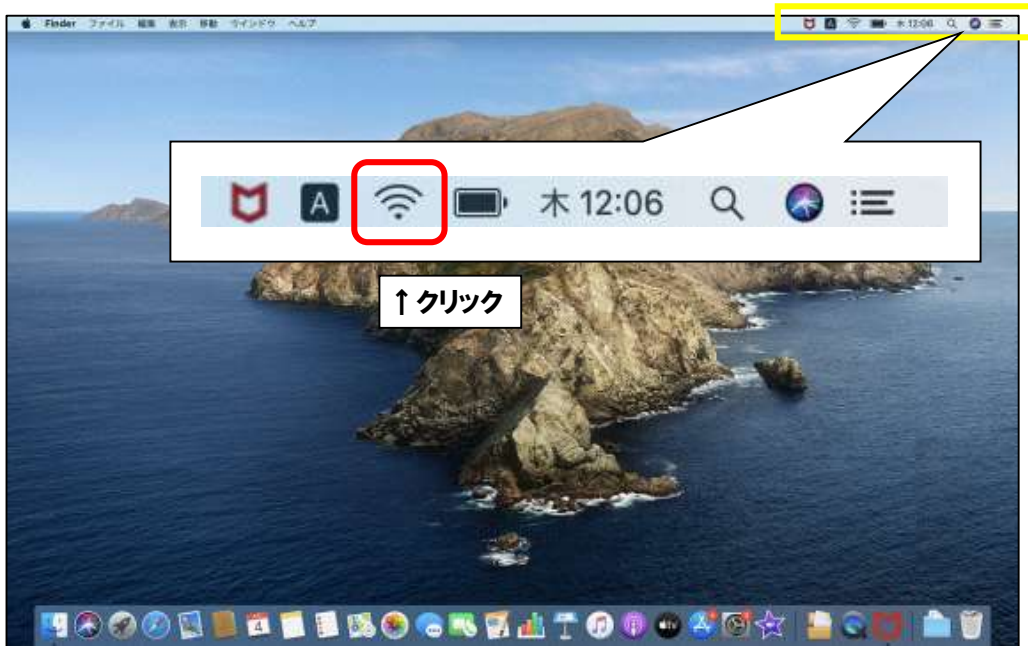

- 電波が受信できている無線ルータの SSID（アクセスポイント名）が表示されます。設定に問題がなく、電波が届いて無線通信ができている状態であれば、接続済みの SSID の左側にチェックが入るか、青くなっています。

